

MS Otto Sverdrup

Unser hybridbetriebenes Schiff für Ihre Reise mit Hurtigruten ab Hamburg „Auf den Spuren der Postschiffroute“ trägt stolz den Namen eines berühmten norwegischen Entdeckers aus dem 19. Jahrhundert, der neben all seinen Reisen in die tiefe Arktis auch Kapitän bei Hurtigruten war.

Zum Entspannen:

- Wellnessbereich mit einer Auswahl an Spa-Behandlungen
- zwei Whirlpools im Außenbereich
- Panorama-Sauna auf dem Oberdeck
- doppelstöckige Panorama-Lounge auf den Oberdecks
- großes Sonnendeck im Freien mit bequemen Möbeln
- elegante Explorer- und Panorama-Lounge mit einer großen Auswahl an Getränken
- Bibliothek mit einer reichen Auswahl an Literatur und Broschüren
- Bordshop mit hochwertigen Waren und Souvenirs
- WLAN auf dem gesamten Schiff

Für sportliche Aktivitäten:

- beheizter Außenpool
- Fitnessraum mit Panoramablick
- Aktivitäten und Vorträge unseres Hurtigruten Expertenteams
- Bereich für Fotokurse mit Leihkameraausrüstung

Für das leibliche Wohl:

- Hauptrestaurant Aune für alle drei Mahlzeiten des Tages
- Bistro Fredheim für täglich zwei Mahlzeiten
- Speisen à la carte im Restaurant Lindstrøm mit gehobener Küche
- kulinarische Vorführungen und Verkostungen auf dem gesamten Schiff

BAUJAHR: 2002

MODERNISIERUNG: 2020

WERFT: KLEVEN YARDS,
NORWEGEN

PASSAGIERE: 530

BRZ: 15.690

LÄNGE: 138,5 METER

BREITE: 21,5 METER

GESCHWINDIGKEIT:
15 KNOTEN



MS Otto Sverdrup

© KAY FOCHTMANN / HURTIGRUTEN NORWEGEN



Außenpool



Restaurant Fredheim

© AGURTXANE CONCELLON / HURTIGRUTEN

© ESPEN MILLS / HURTIGRUTEN NORWEGEN



EXPEDITION SUITE

© ESPEN MILLS / HURTIGRUTEN NORWEGEN

	KATEGORIE	DECK	GRÖSSE	BESCHREIBUNG
EXPEDITION SUITE	MG Grand-Suite	6, 8	25-29 m ²	Zweiraumsuite, Sitzbereich, TV, Wasserkocher, Minibar, eigener Balkon oder französischer Balkon. Einige Suiten verfügen über ein Sofa.
	M Suite	6	19-22 m ²	Einraumsuite, TV, Wasserkocher, Minibar und eigener Balkon.
	Q Mini-Suite	5	16-19 m ²	Einraumsuite, Sitzbereich, TV, Wasserkocher, Minibar.
ARKTIS AUSSENKABINE SUPERIOR	QJ Außenkabine	5, 6	16-17 m ²	Kabine mit Sitzecke, TV, Wasserkocher, eingeschränkte/keine Sicht.
	U Außenkabine	6, 7	10-12 m ²	Kabine mit Doppelbett oder flexiblen Schlafgelegenheiten, TV, Wasserkocher.
	P Außenkabine	5	10-11 m ²	Kabine mit Doppelbett oder flexiblen Schlafgelegenheiten, TV, Wasserkocher.
POLAR AUSSENKABINE	O Außenkabine	3, 5	10-12 m ²	Kabine mit Doppelbett oder flexiblen Schlafgelegenheiten, TV, Wasserkocher.
	N Außenkabine	3	12-13 m ²	Kabine mit Doppelbett oder flexiblen Schlafgelegenheiten, TV, Wasserkocher.
	SD Außenkabine	3	20 m ²	Kabine mit Doppelbett oder flexiblen Schlafgelegenheiten, TV, Wasserkocher. Barrierefreie Ausstattung.
	L Außenkabine	2, 3	8-13 m ²	Kabine mit Doppelbett oder Bettsofa und Ausziehbett, TV, Wasserkocher. Kabine mit Bullaugen, einige Kabinen haben eingeschränkte bzw. keine Sicht.
POLAR INNENKABINE	J Außenkabine	5, 6	10-11 m ²	Kabine mit Doppelbett oder flexiblen Schlafgelegenheiten, TV, Wasserkocher, eingeschränkte/keine Sicht.
	I Innenkabine	3, 5, 6	8-13 m ²	Kabine mit Doppelbett oder Bettsofa und Ausziehbett, TV, Wasserkocher.

Bitte beachten Sie: Kabinen mit flexiblen Schlafgelegenheiten verfügen standardmäßig über ein Doppelbett, auf Wunsch können jedoch auch Einzelbetten gebucht werden. Änderungen vorbehalten.

Deck

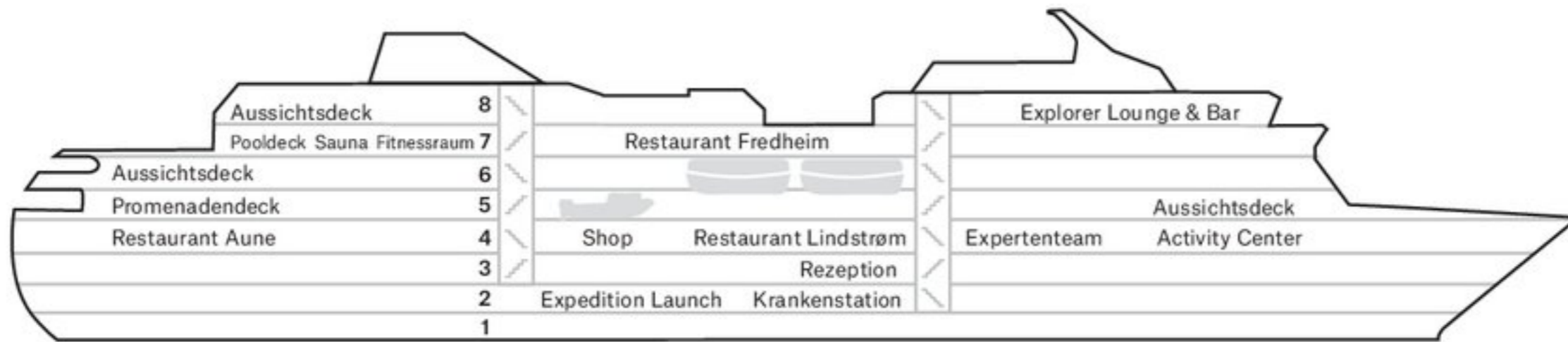

8

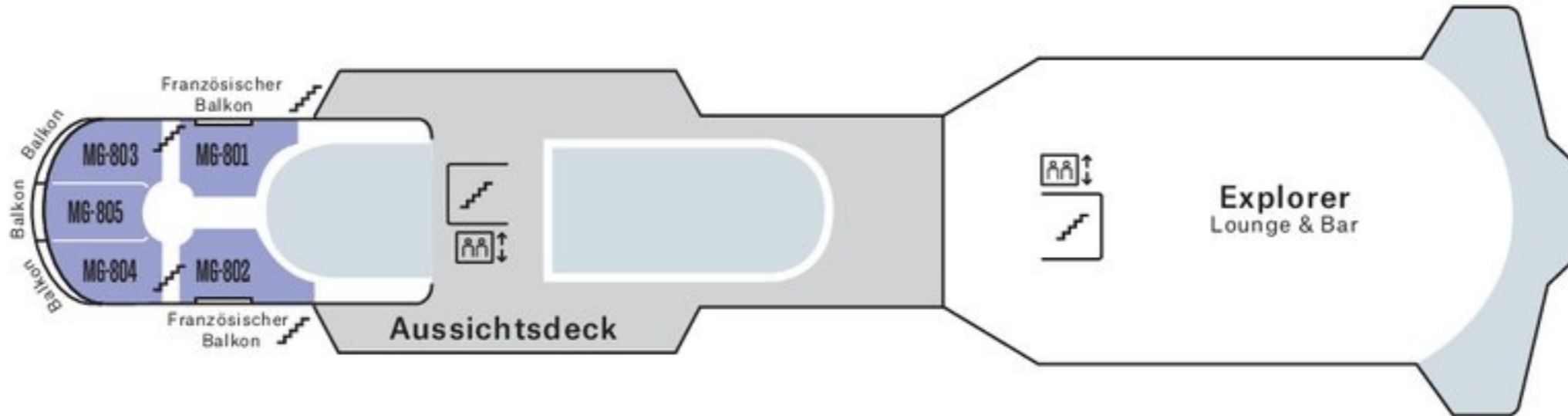

7

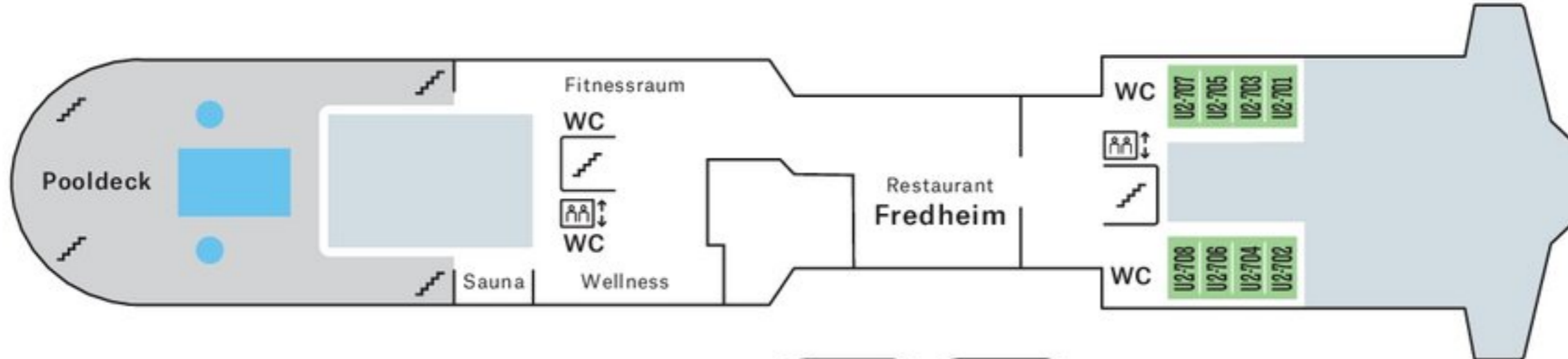

6

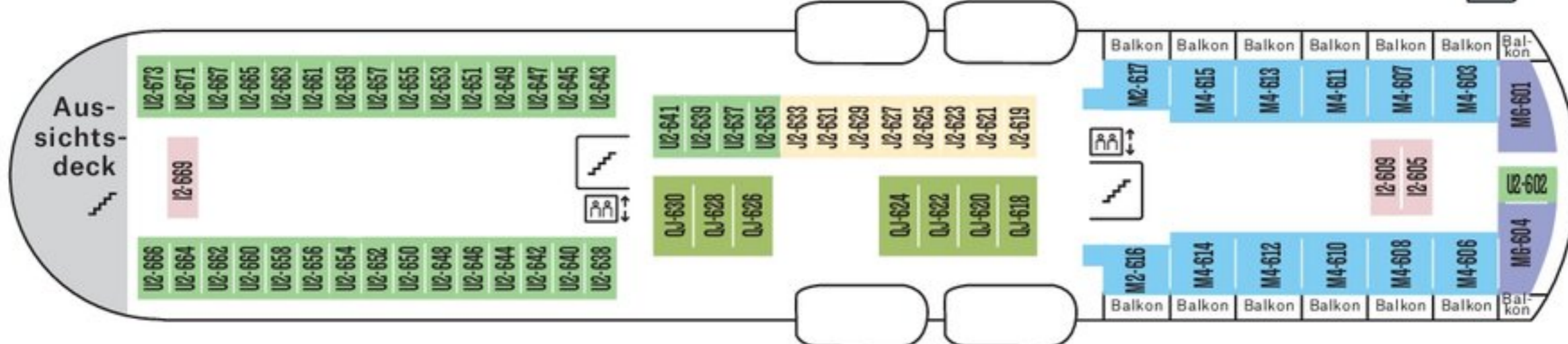

5

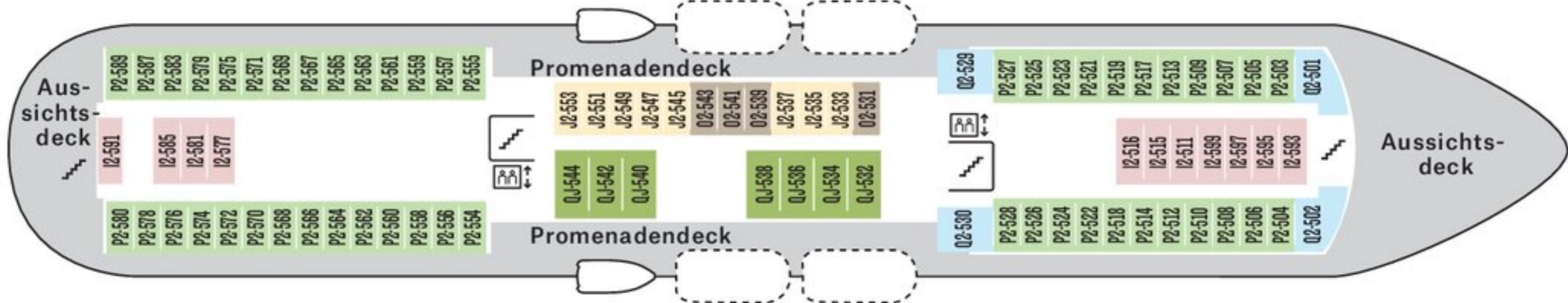

4

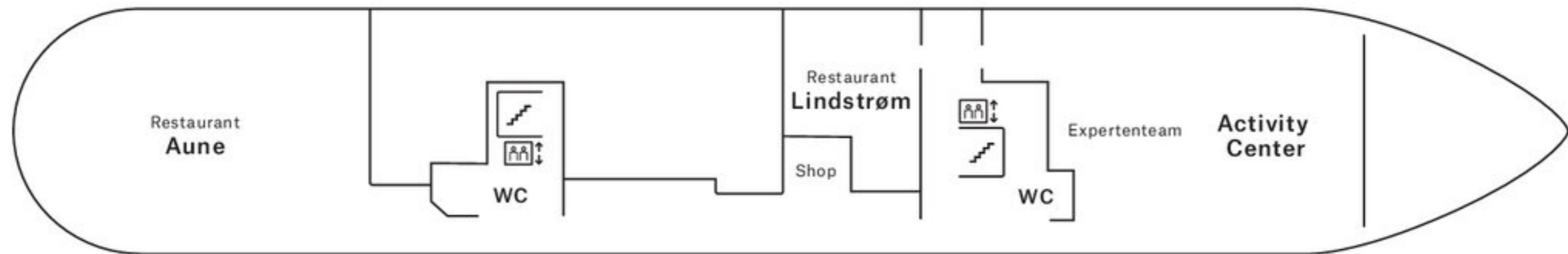

3

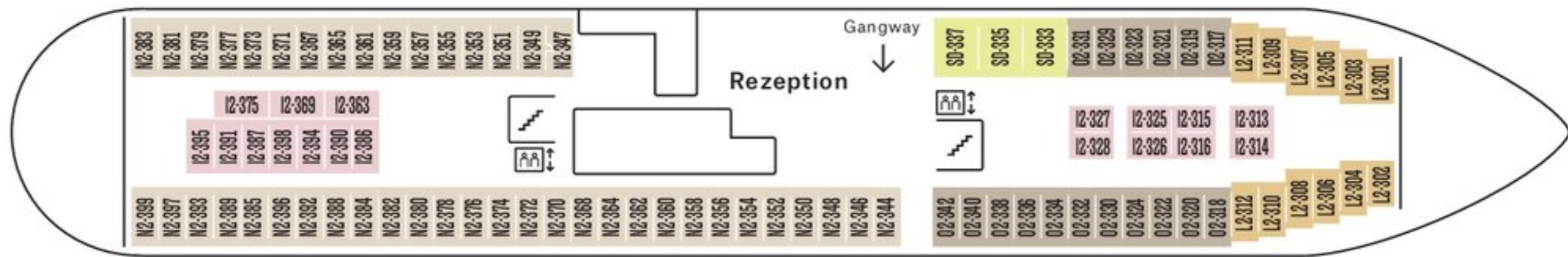

2

